

SMARTHOME
monitor

D500

SAPL-0009

Wi-Fi Robot Vacuum Cleaner Aspiradora Robotica Wi-Fi

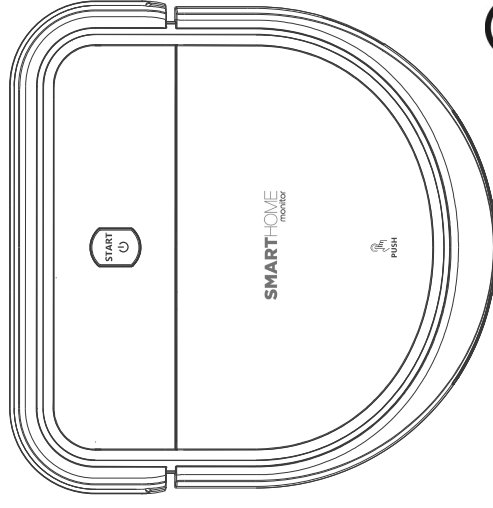

SEC



Instruction Manual Manual de Instrucciones

Before using this product, please read the manual carefully and keep it well so that you can check it at any time in the future. Please fully understand the content before the correct use.



tu_smarthome



Android/ios

Smarthome Chile

Official website: www.monitor-smarthome.com

Email: info@monitor-smarthome.com

Safety instruction 1

Product maintenance

Dust bin and filter screen cleaning 2

Use and cleaning of side brush 3

Sensor cleaning 3

Wheel cleaning 4

Charging pole piece cleaning 4

Suction port cleaning 4

Product composition

Host and accessories 5

Host diagram 6

Charging base, dust bin and water tank 7

Remote controller 8

Product operation

Precautions 9

Battery charge 9-10

The effective method to extend battery life, battery removal and replacement, quick operation instructions and use of the host key 11

Host key display 11

Host key display 12

Use of water tank 12-13

Remote control reservation setting (without APP) 13

APP operation and use (with APP) 14-19

Malfunction routine 19

Functional Configuration 20

Product parameters 21

WARNING:



Basic safety precautions should always be observed when using an electrical appliance, including the following to reduce the risk of fire, electrical shock, or injury.

- Read this manual carefully.
- Keep this manual for further guidance.
- Any operations opposite to the description in this user manual may lead to injury to human or this product.

- (1). Only authorized technicians can disassemble the product. Users are not allowed to disassemble or repair the product.
- (2). Only use the original battery and power adaptor of the product for charging. Using other unmatched adaptor may cause electric shock, fire or product damage.
- (3). Do not touch the power cord, plug or adaptor with wet hands.
- (4). Do not use near curtains, wrapping materials, or any objects that may be wound in the drive wheels.
- (5). Do not use this product near cigarette, lighter, match or any flammables.
- (6). If the product needs cleaning, clean it after it is fully charged.
- (7). Do not over-bend or put anything heavy or sharp onto the charging cord.
- (8). Only use the product indoors. Do not use it outdoors.
- (9). This product forbids over 10KG heavy pressure from article or human
- (10). Do not use this product in wet or moist environment (e.g. bathroom)
- (11). Before using , please remove all fragile items on the ground (such as glasses, lamps, etc.) and items which can possibly entangle the side brush and block the suction port (such as cables, paper, curtains, etc.)
- (12). Do not place this product where it is easy to drop off (tables, stairs, etc)
- (13). Before charging, check whether adaptor and outlet are properly connected.
- (14). To avoid tripping, inform all the people in the house when the product is working.
- (15). When the dust bin is full, empty it before using. (once 1 week)
- (16). Use this product in temperature from 0-40°C.
- (17). Do not use this product in high-temperature environment.
- (18). The battery must be removed from the product before it is scrapped.
- (19). The battery should be disposed properly for safety after you change it.
- (20). Do not use the product on long plush rugs or dark color floors

WARNING:



- Children, mentally challenged people or people lack related experience and knowledge are not allowed to use this product without special guidance.
- Do not use the product somewhere higher than the user in case it drops off and hurts people.
- Do not use the product in open areas without protective guard.

Dust bin and filter screen cleaning

- After removing the dust bin, please check whether there is any foreign matter in the suction port and clean it.
- Open it from the flap "PUSH", take out the dust bin, open the door of the dust bin, and dump the internal garbage.
- Hold the small handle of the HEPA and pull out the HEPA.
- Wash the dust bin and filter screen with water and pat the accumulated dust on the HEPA.
- After cleaning, put the HEPA back into the dust bin in order.
- Cover the door of the dust bin and put it into the host.

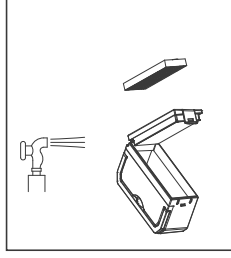
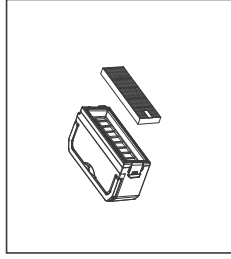
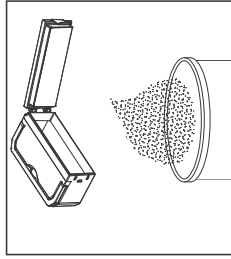
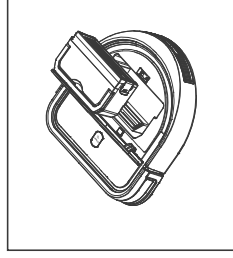
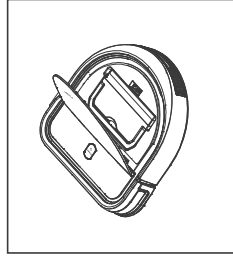
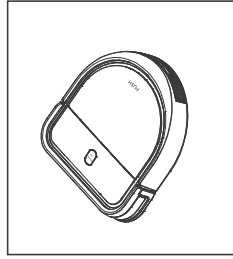

Notice:

- It is recommended to clean the dust bin once a week.
- It is recommended to wash the HEPA and filter screen once after using 15 - 30 days.
- Before installation, please ensure that the filter screen and the HEPA are in a dry state.
- Do not expose the filter screen and HEPA to the sun.
- HEPA is a replaceable accessory.

Use and cleaning of side brush

- Installation of side brush**
 - At the time of installing, it shall be noted that the side brush should be consistent with the left (L) and right (R) of the bottom shell, and the parts are marked with "L" and "R". After one-to-one correspondence, press directly, and it will be OK after hearing the tone of claspings.

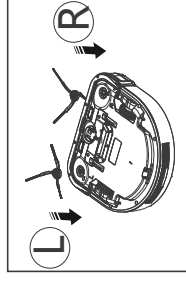

Notice: If L and R are installed incorrectly, the machine will shake when it runs.

- Disassembly of side brush**

- At the time of disassembling, grasp the three brushes at the same time and pull them up.

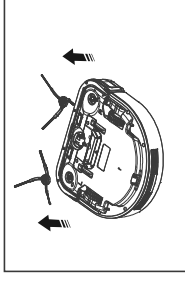

- Cleaning of side brush**

- Check whether the side brush is damaged or has foreign matter.
- Clean the side brush with a cleaning tool or a piece of duster cloth.
- If crimping or deformation occurs, remove the side brush and keep it in warm water for about 5s.
- When the side brush is damaged and cannot be used, please replace it in time.

Sensor cleaning

Wipe the sensor with a cleaning tool or a piece of soft cloth, as the below figure show.

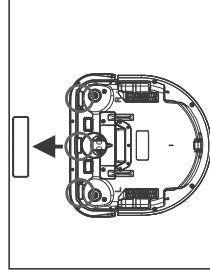

Cliff Sensor

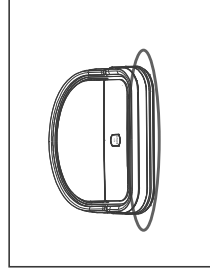

Collision Rod Light Filter

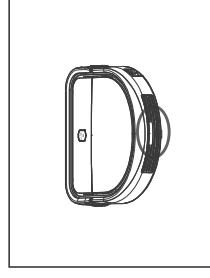

Rear Window

■ **Wheel cleaning**

Clean or wipe the position shown as below figure with a cleaning tool or a piece of soft cloth.

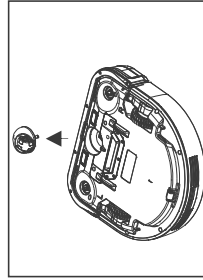

Universal Wheel
Pull out the universal wheel upwards and clean it up.

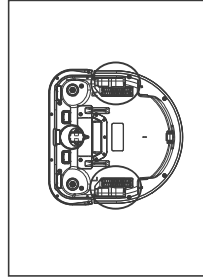

Bull Wheel

■ **Charging pole piece cleaning**

Clean or wipe the position shown as below figure with a cleaning tool or a piece of soft cloth.

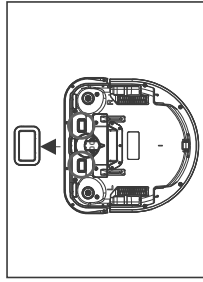

Host charging contact piece

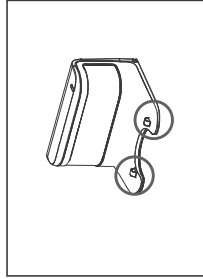

Charging contact piece of the charging base

■ **Suction port cleaning**

Clean or wipe the position shown as below figure with a cleaning tool or a piece of soft cloth.

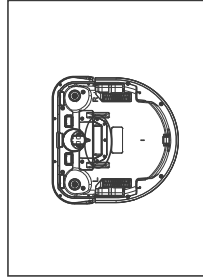

■ **Host and accessories**

S/N	Description	Quantity	Remarks
1	Host	1	
2	Water tank	1	
3	Charging base	1	
4	Power adapter	1	
5	Remote control	1	
6	Manual	1	
7	Side brush	2	
8	HEPA	1	
9	Mop cloth	2	
10	Cleaning brush	1	

1	2	3	4
5	6	7	8
9	10	For non-APP version only	

Product Components

■ Host diagram

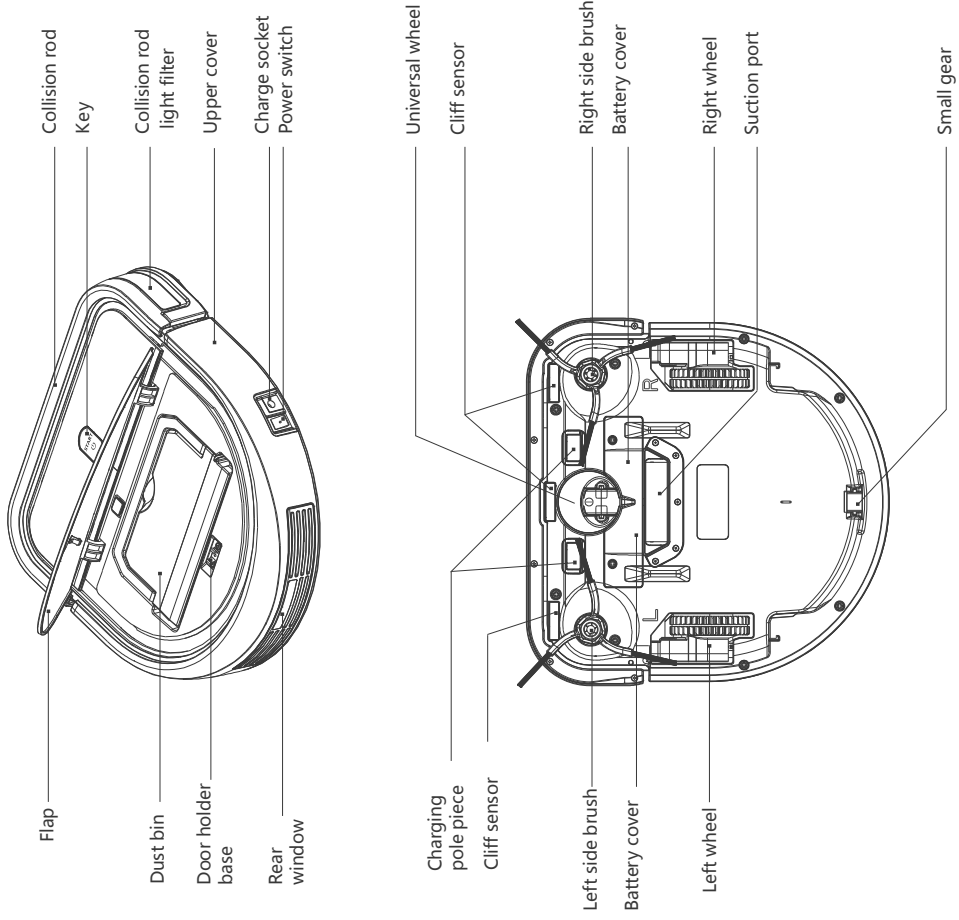

Product Components

■ Charging base

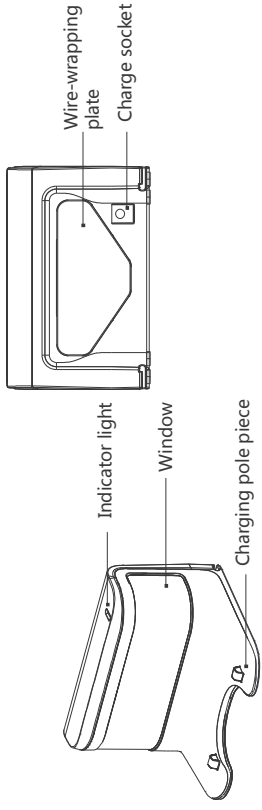

■ Dust bin

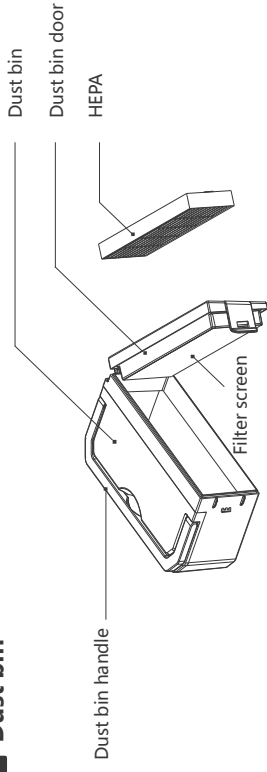

■ Water tank

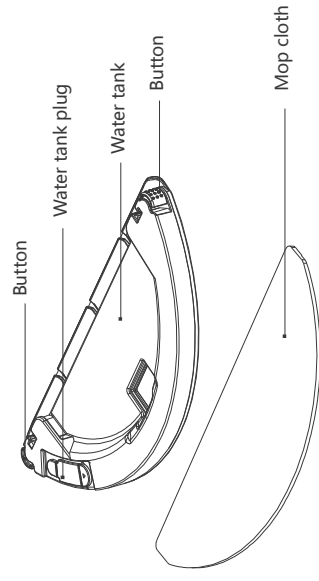

Remote controller

S/N	Key name	Function
1	Recharge key	Enter the recharging mode / stop (when recharging)
2	ON / OFF key	Start / stop / wake up
3	Upper	Press the button 2 seconds to close the Voice Prompt
4	Lower	Start cleaning / forward
5	Left	Turn (when cleaning)/back (when recharging)
6	Right	Turn left
7	Powerful / routine key	Turn right
8	Mute / routine key	Suction settings: Powerful / routine switch
9	Focus cleaning key	Suction setting: Mute / routine switching
		Enter the focus cleaning mode

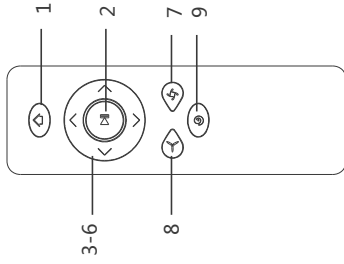

Remote control without screen

S/N	Key name	Function
1	Clock key	View / setting of time
2	Reservation	Set up the cleaning reservation
3	Upper	Start cleaning / forward
4	Lower	Turn (when cleaning) / back (when recharging)
5	Left	Turn left
6	Right	Turn right
7	ON / OFF key	Start / stop / wake up
		Press the button 2 seconds to close the Voice Prompt
8	Recharge key	Enter the recharging mode / stop (when recharging)
9	Suction setting key	Mute, routine and powerful
10	Focus cleaning key	Enter the focus cleaning mode

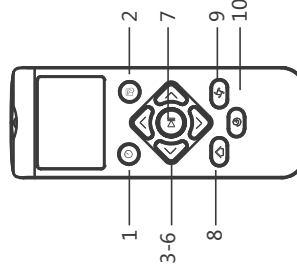

Remote control with screen (use without APP)

Notice: Please install the battery before use. Remove the battery if the remote control is not used for a long time.

Precautions

Before the host works, please refer to the following instructions to check the cleaning area

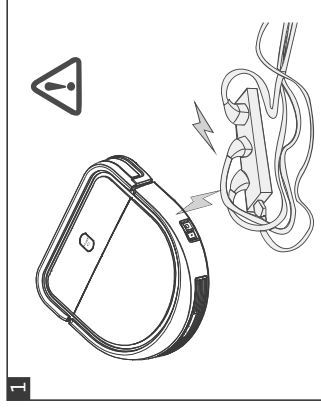

The power cord and other sundries scattered on the ground may entangle or wrap the product. Be sure to remove them before use.

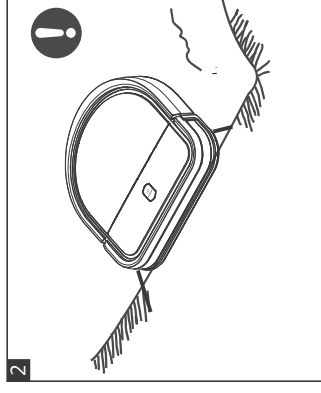

Please roll up the fringe of the carpet or make the product work on the long-wool carpet.

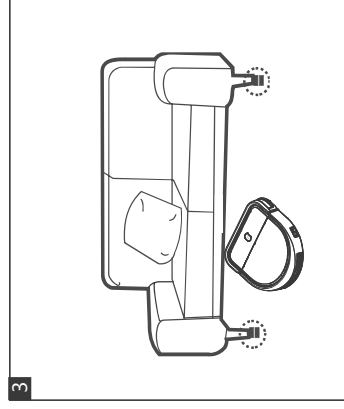

The gap of less than 8cm under the bottom of the household furniture may stick the product. If cleaning is needed, please raise the furniture.

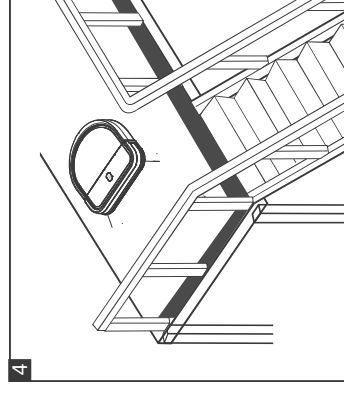

Guardrails shall be placed at the edge of the double floor to ensure the safe operation of the product.

Battery charge

1 Charging preparation

- Connect the adapter to the charging base.
- Place the charging base: Place the charging base flat against the wall. Do not place objects within 1m left and right and 2m front, and there shall not be objects with strong reflective surfaces such as mirrors.

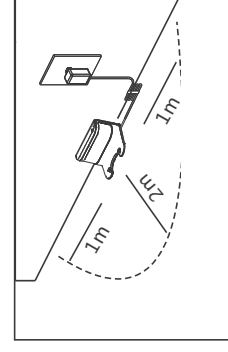

- Power connection.
- ▲ After the charging base is powered on, the indicator light shows "red".
- 2 Open the host**
 - Turn on the side power switch. "I" means power on and "O" means power off.
 - ▲ It is recommended not to shut down the host after it finishes working. Keep the host in the charging state so that it can work better next time.

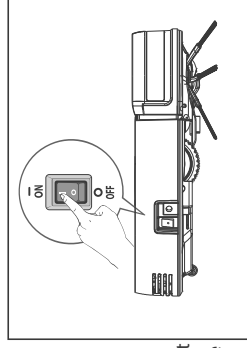

3 Host charging

- Put the host into the charging base, and pay attention to align with the charging pole piece or automatic recharging, as shown in figure a.
- Or take the power adapter charging plug to directly insert it into the host charging port, as shown in figure b.
- ▲ Do not install water tank and mop cloth when the host is being charged.
- ▲ For the first time, please fully charge it before use.

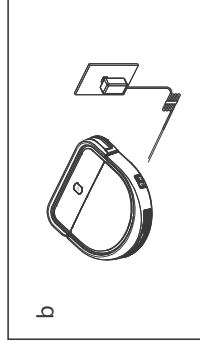
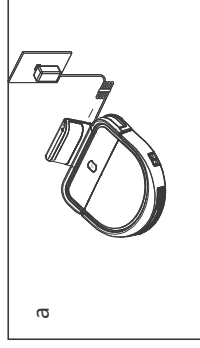

Notice:

- If the machine is being charged, the indicator light of the (START) key will flash.
- If the charging is completed, the indicator light of the key START will turn green.
- If the power is insufficient in standby mode, the indicator light of the (START) key will turn red, and the machine will broadcast the voice "please charge". The machine will not automatically look for a charging base for charging.
- If the power is insufficient in working mode, the indicator light of the (START) key will turn green, and the machine will broadcast the voice "please charge". The machine will not automatically look for a charging base for charging.

Effective method to extend battery life

- Please charge the machine for 5 hours before use for the first time.
- When the power is insufficient, please charge as soon as possible.
- When the cleaning is finished or the power is too low, the machine will automatically start looking for a charging base for charging.
- If the machine is not used for a long time, please fully charge the battery and turn off the power switch.
- If the machine is not used for more than 3 months, please use the charger to charge it for 5 hours before use.

Battery removal and replacement

1. Remove the screws from the battery cover plate with a screwdriver.
2. Remove the battery cover and take out the battery.
3. Unplug the connector which connects the battery and the host.
4. Put the new battery into the battery jar.
5. Connect the battery to the connector of the host.
6. Put the battery cover back in its place.
7. Lock the battery cover plate.

Notice: Please do not use batteries that are not configured in this machine, otherwise the machine will be damaged.

Quick operational guideline

- Before use, please put machine flat on the ground in the static state.
- Turn on the power switch, short press START key of the host, making the machine enter the automatic cleaning state.
- After cleaning, the machine will look for the charging base automatically. If charging base is found, the machine will enter the charging state; if not, the machine will enter standby state or shutdown.

Use of the host keys

- Short press (START) key under the dormant state to enter the standby state.
- Short press (START) key under the standby state to enter the working state.
- Short press (START) key under the working state to enter the standby state.
- Long press (START) key for 5s under the standby state to enter the dormant state.

Host key display

S/N	Working state	Color	Remarks
1	Standby	Yellow	
2	Normal operation	Green	
3	Recharge	Yellow	
4	Recharge (when approaching)	Green	
5	Recharge (when aligning)	Blue	
6	Charging	Yellow gradient	
7	Charging complete	Green	
8	Fault	Red	

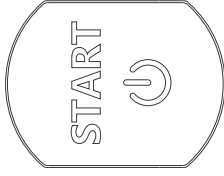

Use of water tank

The product is provided with water tank.

- ▲ Please do not use water tank on the carpet.
- ▲ During cleaning, please pay attention to fill water or clearance timely, and open the tank plug during water filling.
- ▲ Please do not use water tank on the carpet.
- ▲ **During initial use, the machine may work slowly when water comes out, but it is normal. Please wet the mop cloth before mopping.**
- ▲ **When moving the machine, remove the water tank, and keep the machine horizontal.**
- ▲ **Please remove the water tank when the machine is not used, and discharge all water in the tank.**

1 Paste the mop cloth

- Place the water tank upside down, sleeve one end with a tiny pocket of the mop cloth on the rectangular gear side of the tank, and paste the mop cloth.

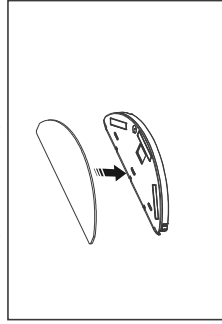

2 Add water

- Open the tank plug, pick up enough water with a small container, and inject water into the water storage box slowly.

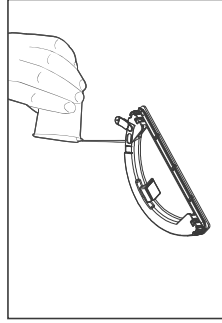

3 Install the water tank

- Put the machine flat, push it along with the machine bottom until it is buckled in place (don't overturn the machine or lift it to buckle tank, preventing water flowing into the machine), and start the machine for mopping.

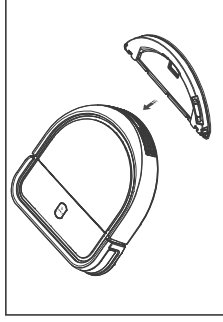

4 Remove the water tank

- Put the machine flat, press inward the buttons on both sides of the tank, and apply backward force to remove the water tank.

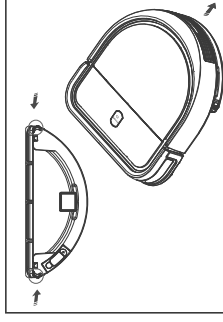

Remote control reservation setting (without APP)

For facilitating cleaning, the product has the "Reservation" function. Time setting and reservation setting shall work with the instruction to the host through remote control. After successful reservation, the host will clean automatically every day according to the setting time.

- ▲ Before setting the current time and reservation time, ensure the START key is in "yellow" and the host is in the wakeup state. If the host is not woken up, please press START key or the start/stop key (▶|) of remote control to wake it up.
- ▲ The function is only for the non-APP configuration version, since APP configuration version can be reserved by mobile phone directly.

1 Time setting

- Long press clock key (🕒) till the hour area on the remote control screen flashes.
- The size of numbers can be set by the key ▲, the current time can be set through switching clock and minute by the key ◀▶.
- After adjusting time, press clock key (🕒) to save the current setting.

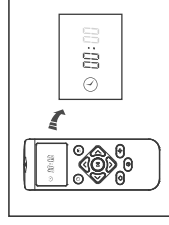

2 Fixed-time reservation

- After pressing the reservation key (🕒), the hour area on the remote control screen will flash.
- The reservation time can be adjusted with the direction key (⬆️⬇️⬆️).
- After adjusting the reservation time, press reservation key (🕒) to save, and the host will clean automatically every day according to the reservation time.

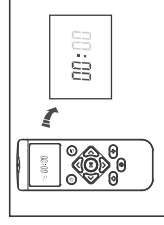

3 Cancel the reservation time

- Adjust the reservation time of remote control display to "00:00" and cancel the reservation.
- ▲ When setting the current time and reservation time, all operations will have prompt tone to confirm. If there is no prompt tone, it indicates that the setting is invalid.
- ▲ When changing the battery of remote control, reset the current time and reservation time.

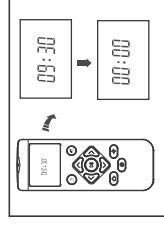

APP operation and use (with APP)

Rapid networking

Before networking, please make preparation: Place the host and charging base, and install the side brush.

Step 1 : Download / install Tuya APP

It is suggested to scan the QR code in manual directly to install APP (as shown in the figure), or the Apple users can search **Dibea** in App Store to download, or the google play users can search **Dibea** in google play to download.



Android/ios

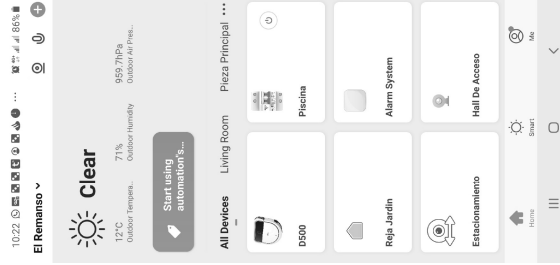

Step 2: Log in Tuya APP

Enter tuya APP to log in (new users shall register an account firstly).



Step 3: Add the device "model"

Click "Add device " on the start menu or "+" button on the upper right corner, click all equipment to choose "Machine model" to enter the distribution network interface, as the examples in figure below.

Notice: Please ensure that your mobile phone has been accessed to the home Wi-Fi network (only for 2.4G network)

Step 4: Start distribution network

Intelligent distribution network:

Turn on the host power switch, long press "START" key for about 3s under the standby state after the machine is started, release the key when a prompt tone is heard and the yellow breathing light of "START" flashes, then the machine enters the pre-distribution network mode. After waiting for seconds, the machine makes prompt tone and the red breathing light of "START" key flashes, the machine enters the intelligent distribution network.

Click "Start distribution network" button on the Dibea APP interface.

- Please put the machine at the position with strong Wi-Fi signal for networking.
- The first distribution network mode after machine start defaults to be intelligent mode.
- If APP prompts "connection time out" or "START" key of the host shows purple light, it indicates the failure of Wi-Fi connection. Repeat the step or choose the following hotspot distribution network.

Hotspot distribution network

- If you choose the hotspot distribution network, please set the host as the intelligent distribution network ("START" key shows red breathing light) or ("START" key shows purple breathing light) when the distribution network is failing under intelligent mode.
- To enter the hotspot mode when the intelligent distribution network ("START" key shows red light) needs the press of "START" key and the release. After the machine makes prompt tone and the yellow breathing light of "START" key flashes, the machine will enter the pre-distribution network mode. After waiting for seconds, the machine makes prompt tone and the green breathing light of "START" key flashes, the machine enters the hotspot distribution network.
- To enter the hotspot mode when the intelligent distribution network is failing ("START" key shows purple light) needs the long press of "START" key for about 3s. Release the key after the machine makes prompt tone and the yellow breathing light of "START" key flashes, and the machine will enter the pre-distribution network mode. After waiting for seconds, the machine makes prompt tone and the green breathing light of "START" key flashes, the machine enters the hotspot distribution network.

Click "Compatible mode" on the upper right corner of the Tuya APP interface to enter the hotspot distribution network surface, and click "Start distribution network" button at the bottom for the distribution network.

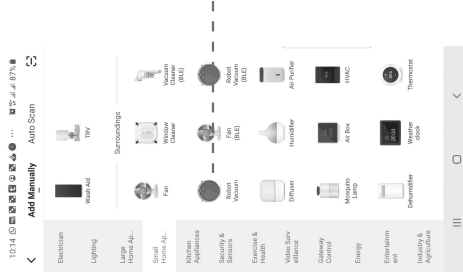

- If the hotspot distribution network is failing, restart the host and repeat the above steps for the distribution network, or return the intelligent distribution network.
- To enter the intelligent mode when the hotspot distribution network ("START" key shows green light) needs the long press of "START" key and release. After the machine makes prompt tone and the yellow breathing light of "START" key flashes, and the machine will enter the pre-distribution network mode.
After waiting for seconds, the machine makes prompt tone and the red breathing light of "START" key flashes, the machine enters the intelligent distribution network.
- To enter the intelligent mode when the hotspot distribution network is failing ("START" key shows purple light) needs the long press of "START" key for about 3s. Release the key after the machine makes prompt tone and the yellow breathing light of "START" key flashes, and the machine will enter the pre-distribution network mode.
After waiting for seconds, the machine makes prompt tone and the red breathing light of "START" key flashes, the machine enters the intelligent distribution network.
After the host enters the intelligent distribution network, click "Return" button on the upper left corner of Dibeas APP to return the intelligent distribution network interface for the distribution network.

Step 5: Join the host into home Wi-Fi

APP will identify the current network of mobile phone automatically. After inputting the password of home Wi-Fi and click "Confirm" button, APP will skip to the connection interface.

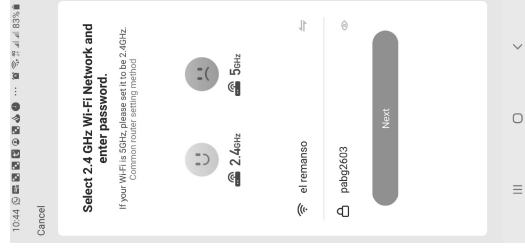

Step 6: Control of the host with APP

After the host is accessed to Wi-Fi, the host makes prompt tone and "START" key shows yellow light, which indicates the distribution network is successful. When the APP interface skips to the control interface (if APP interface fails to skip for a long time, return APP to the start interface), the host can be controlled. The host added right now will be added to the start interface of APP.

2 Firmware upgrade

Before upgrading firmware, please ensure the host power is sufficient, the home Wi-Fi is normal and the mobile phone APP can be connected with the host. (Note: If there is no distribution network, please refer to the "Fast networking" manual for distribution network)

Method I: One-click upgrading

If distribution network is available, turn on the host power, waiting for the successful connection between host and APP (the connection time may be different due to different network environment), keep the host in the standby state. Enter the APP host operation interface, click "upgrade" button on the upper right corner, choose "Check firmware upgrading", and press "Immediate upgrade" button when APP pops up a dialog box "New equipment firmware is found". Wait for seconds, enter the upgrade state after the host makes prompt tone and "START" key shows red breathing light, and the APP interface also shows the current upgrading process.

Method II: Set the host as pre-upgrade state for upgrading

Step 1: Turn on the host power and set the host as the dormant state with APP

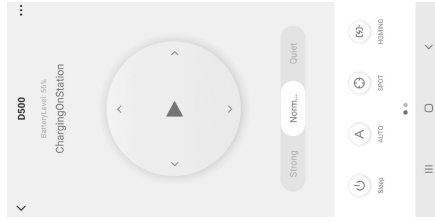

- If distribution network is available, turn on the host power, wait for the successful connection between host and APP (the connection time may be different due to different network environments), click "Dormant" button on the APP control interface and set the host as dormant state.

Step 2: Set the host as pre-upgrade state

- Press "START" key and hold on, click "Wakeup" button on the APP control interface, wait for seconds, and enter the upgrading state after the host makes prompt tone and "START" shows white light.
- If the host is in the pre-upgrade state after powering on but the mobile phone APP is not connected with the host, complete distribution network under the pre-upgrade state. Refer to "Fast networking" in manual for the distribution network process, and pay attention to whether "START" key shows white light when distribution network is successful under the pre-upgrade state.

Step 3: Start the firmware upgrade on the APP interface

- Enter the APP host operation interface, click "... " on the upper right corner, choose "Check firmware upgrade", and press "immediate upgrade button" when APP pops up a dialog box "new equipment firmware is found".
Wait for seconds, enter the upgrade state after the host makes prompt tone and "START" key shows red breathing light, and the APP interface also shows the current upgrading process.

Step 4: Wait for the completion of host upgrading

- After the host makes prompt tone and "START" key shows yellow light, the host upgrading is completed, APP returns to the host operating interface. (Note: Whether upgrading is successful depends on the prompt tone of the host and the yellow light of "START" key, APP may prompt upgrade failure when the host is upgraded successfully due to the version or network.)

Malfunction Routine

Notice:

- Upgrading state cannot exit once start, please don't turn off the power supply or do other operations.
- If the upgrade fails, please turn off the host power and wait for 1s before turning it on again, and the host will enter the pre-upgrade state directly.
Please upgrade it according to the operating steps of "Mode II" before using.
- Some part may be adjusted slightly due to continuous development and upgrading of APP, the actual version shall prevail.

■ Malfunction routine

Error	Possible cause	Solution
When the machine is in the charging state, press START key or the Start/Stop key on remote control; the machine will not be separated from charging base automatically or enter the cleaning state.	The power switch of the machine is not turned on.	Turn on the power switch and press "START" key to start the machine.
	The power supply is inserted in direct charging port.	Unplug the power supply of direct charging port and turn on the power switch.
	Dust bin is not installed.	Install the dust bin .
The fan fails to work when installing dust bin for cleaning (the machine fails to absorb dust or the wind power is reduced).	The dust bin has too much dust.	Clean the dust bin
	The suction port is blocked with foreign matters or hair.	Clean the suction port
	The fan is abnormal.	Contact with the customer service personnel for treatment.
The machine has the action of "Backward->rotate constantly" or "rotate constantly" after startup.	The collision light filter has dust or is abnormal.	Wipe the dust
	The cliff sensor has dust or is abnormal.	
The machine has the "Backward->turning->action for consecutive three times during operation.	The collision rod is clamped.	Shake the collision rod
The machine has "Backward" turning->action every 2 - 3s when there are no obstacles.	Fault of universal wheel	Rotate the universal wheel by hand and check whether it is clamped, if yes, pull it out directly for cleaning.

Suction Method



- Strong Strong Suction method
- Norm Regular Suction method
- Quiet Silence suction method

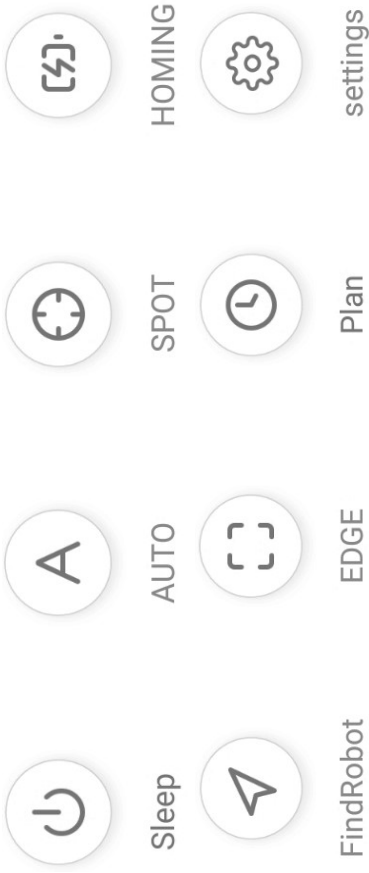

Operation Functions

- Sleep Stop the host in the place
- Auto Automatic Cleaning mode
- Spot Clean one place again and again
- oming ac to charge station
- ind Robot ind the host
- edge Clean the edge of the wall
- lan Add a plan

Smart routine creation

Under the main Tuya menu, press Smart Press "+" and create a smart Routine Enter in Launch tap to run Select D500 Host

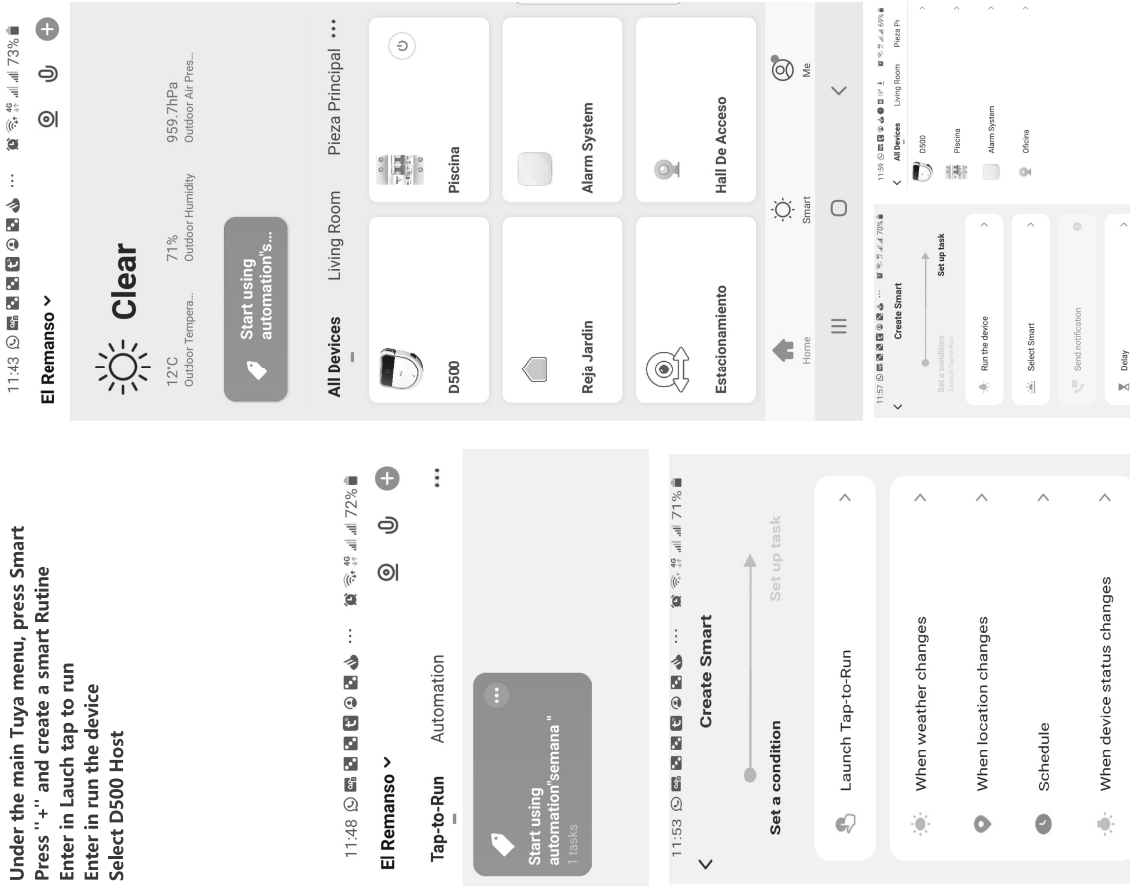

Tap To Run Automation

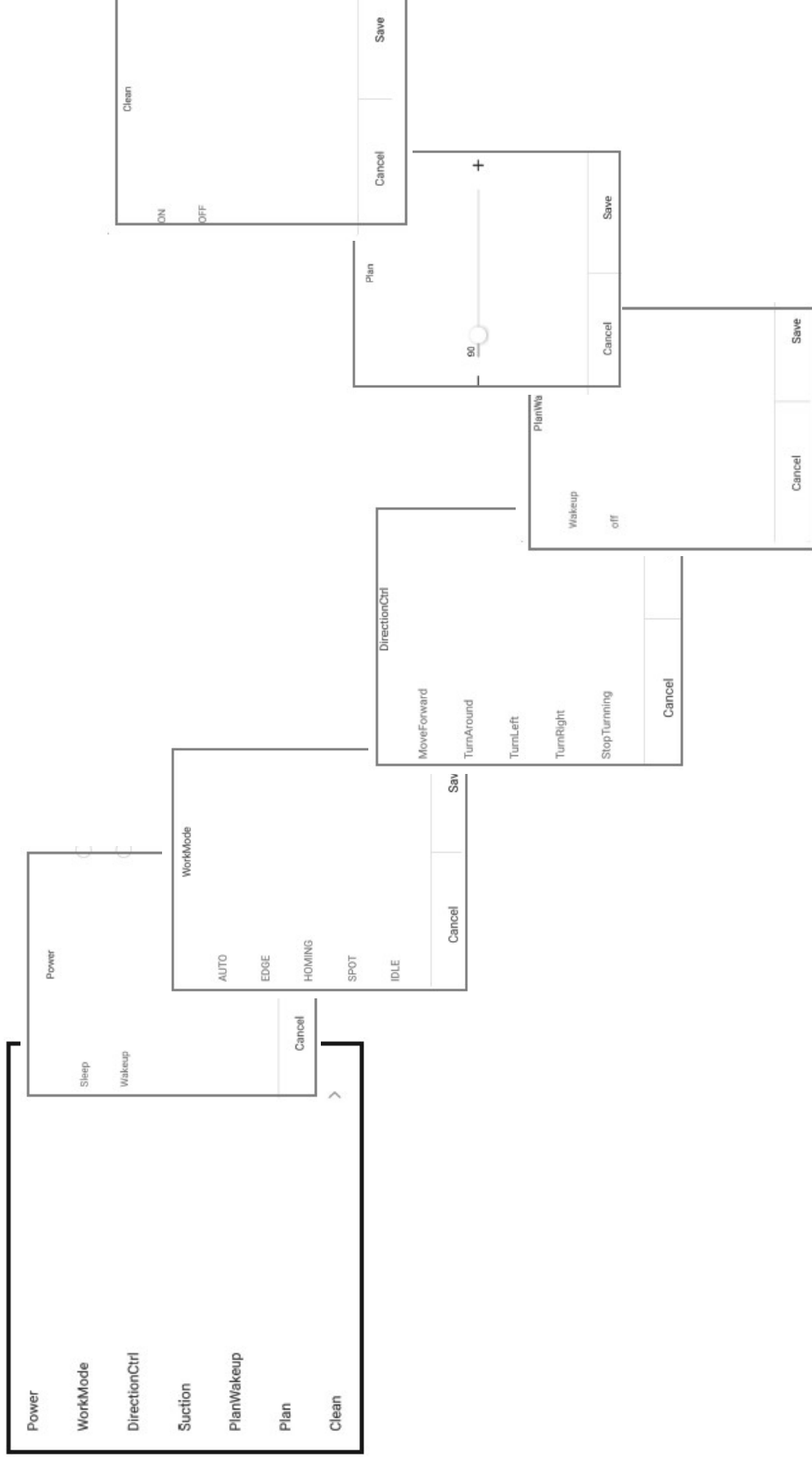

Functional Configuration

● represents "Yes" ○ represents "None"

S/N	Functional configuration description	D 500 -A
1	APP control	●
2	Gyroscope control	○
3	Stochastic control	○
4	Voice Prompt	○
5	Interconnection of intelligent speaker	○
6	APP remote control	●
7	Screen remote control	●

Remarks:

The interconnection of intelligent speaker includes: Tmall Genie, google home and Amazon echo

Product specifications

Classification	Item	Specifications
Structural	Diameter	295mm
	Height	75mm
	Net weight	2.2kg
	Voltage	14.8V
Electronics	Battery	Li-ion 2200mAh
	Capacity of dust bin	400ml
Functional specifications	Capacity of the water tank	75ml
	Charging type	Automatic charging / manual charging
	Charging time	About 4 - 5 hours
	Working time	About 90 - 110 minutes

The picture is for reference only, the product shall be in kind prevail and may be changed without prior notice, and we reserve the right for product updating.

Instrucciones de Seguridad..... 1

Mantenimiento

Recipiente de polvo y filtro 2

Uso y limpieza a escobilla lateral 3

Limpie a Sensor..... 3

Limpie a Rueda..... 4

Limpie a estación de carga 4

Limpie a puerto succión..... 4

Composicion del Producto

productos y accesorios..... 5

Diagrama 6

ase, Recipiente y water tanque 7

Control Remoto 8

Operacion del Producto

Precauciones..... 9

Cargador laterales..... 9-10

Instrucciones efectivas de como e tender la vida util de su
bateria 11

Como usar el
tanque de agua 12-13

so del control remoto (sin APP) 13

Operacion con i (with APP) 14-19

Rutina Multifuncion 19

Configuracion

..... 20

Parametros

..... 21

ADVERTENCIA:



Siempre se deben observar las precauciones b. sicas de seguridad al usar un aparato eléctrico, incluidas las siguientes para reducir el riesgo de incendio, descarga eléctrica o lesiones.

Lea este manual con atención.

Conserve este manual para obtener m. s información.

Cualquier operación que se oponga a la descripción en este manual del usuario puede provocar lesiones a personas o a este producto.

(). Solo los técnicos autorizados pueden desmontar el producto. Los usuarios no pueden desmontar ni reparar el producto.

(). Utilice únicamente la batería y el adaptador de corriente originales del producto para cargar. El uso de otro adaptador que no coincida puede provocar descargas eléctricas, incendios o daños al producto.

(). No toque el cable de alimentación, el enchufe o el adaptador con las manos mojadas.

(). No lo utilice cerca de cortinas, materiales de envoltura o cualquier objeto que pueda estar enrollado en las ruedas motrices. (). No utilice este producto cerca de cigarrillos, encendedores, fósforos o cualquier material inflamable.

(). Si el producto necesita limpieza, limpie el m. pielo después de que esté completamente cargado.

(). No doble ni coloque nada pesado o afilado sobre el cable de carga.

(). Utilice el producto únicamente en interiores. No lo use al aire libre.

(). Este producto proh. be la presión pesada de m. s de del art. culo o del ser humano

(). No utilice este producto en un ambiente húmedo o húmedo (por ejemplo, ba. o)

(). Antes de usar, retire todos los elementos fr. giles del suelo (como vasos, l. mparas, etc.) y los elementos que puedan enredar el cepillo lateral y bloquear el puerto de succión (como cables, papel, cortinas, etc.) (). No coloque este producto donde sea f. cil de dejar (mesas, escaleras, etc.)

(). Antes de cargar, compruebe si el adaptador y el enchufe est. n conectados correctamente.

(). Para evitar tropie. os, informe a todas las personas de la casa cuando el producto esté funcionando.

(). Cuando el depósito de polvo esté lleno, vacíelo antes de usarlo. (una ve. semana)

(dieciséis). Utilice este producto a una temperatura de a. a

(). No utilice este producto en un ambiente de alta temperatura.

(). La batería debe retirarse del producto antes de desecharlo.

(). La batería debe desecharse correctamente por seguridad después de cambiarla.

(). No utilice el producto en alfombras largas de felpa o suelos de color oscuro.

ADVERTENCIA:



- Los niños, personas con discapacidades mentales o personas que carecen de la experiencia y los conocimientos relacionados no pueden utilizar este producto sin una guía especial.
- No use el producto en un lugar más alto que el usuario en caso de que se caiga y lastime a las personas.
- No utilice el producto en áreas abiertas sin protección protectora.

■ Limpieza de Filtro, Rejilla y Recipiente

- después de retirar el depósito de polvo, compruebe si hay algún material extraño en el puerto de succión y límpielo.
- abra desde la solapa superior, saque el contenedor de polvo, abra la puerta del contenedor de polvo y tire la basura interna.
- sostenga el mango pequeño del depósito de polvo y la rejilla del filtro con agua y dé golpecitos al polvo acumulado en el depósito.
- después de limpiar, vuelva a colocar el depósito en el contenedor de polvo en orden.
- cubra la puerta del contenedor de polvo y colóquelo en el host.

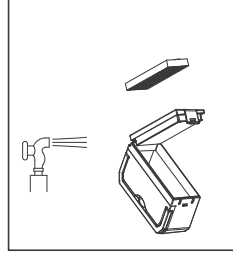
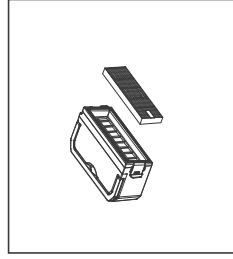
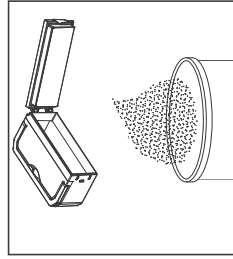
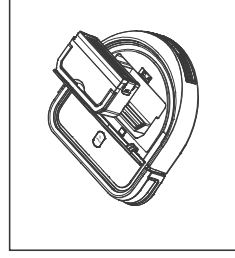
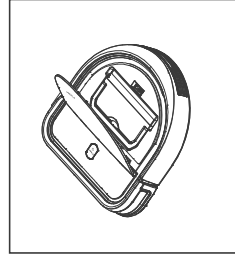
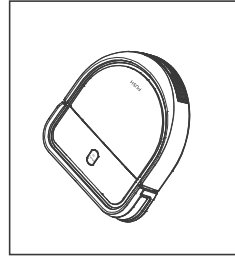

Nota:

- ▲ It is recommended to clean the dust bin once a week.
- ▲ It is recommended to wash the HEPA and filter screen once after using 15 - 30 days.
- ▲ Before installation, please ensure that the filter screen and the HEPA are in a dry state.
- ▲ Do not expose the filter screen and HEPA to the sun.
- ▲ HEPA is a replaceable accessory.

■ Limpieza y Uso de las Escobillas Laterales

1 Instalación de las escobillas

- en el momento de la instalación, debe tenerse en cuenta que el cepillo lateral debe coincidir con la izquierda (L) y la derecha (R) de la carcasa inferior, y las piezas deben estar marcadas con "L" y "R". Después de la correspondencia uno a uno, presiónese directamente y estará bien después de escuchar el tono de abrochar.

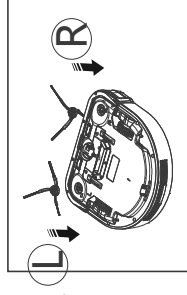

Aviso: si L y R se instalan incorrectamente, la máquina temblará cuando funcione.

2 Esmonaje del cepillo lateral

- Al momento de desmontar, agarre los tres cepillos al mismo tiempo y tire de ellos hacia arriba.

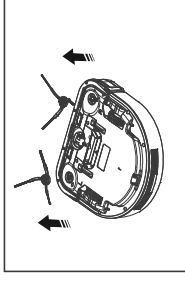

3 Limpieza de las escobillas

- Compruebe si el cepillo lateral está dañado o tiene materias extrañas.
- Limpie el cepillo lateral con una herramienta de limpieza adecuada o un paño de limpieza.
- Si se dobla o deforma, retire el cepillo lateral y manténgalo en agua tibia durante aproximadamente 30 segundos.
- Cuando el cepillo lateral esté dañado y no pueda usarse, reemplazelo a tiempo.

■ Limpieza del sensor

Limpie el sensor con una herramienta de limpieza adecuada o un paño suave, como muestra la siguiente figura.

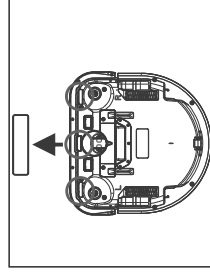

Sensor Caída

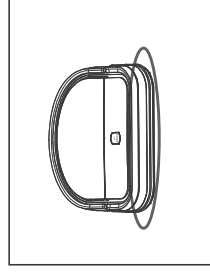

anillo de Collision

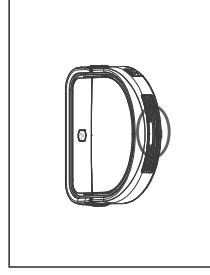

entana rracera

■ Limpieza de la rueda

limpie la posición que se muestra a continuación con una herramienta de limpieza a o un pa o suave.

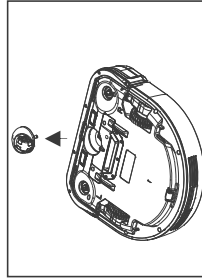

traiga la rueda universal hacia arriba y límpiela.

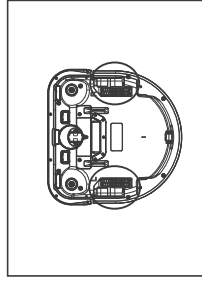

Rueda de empuje

■ Limpieza de la pieza del poste de carga

limpie la posición que se muestra a continuación con una herramienta de limpieza a o un pa o suave.

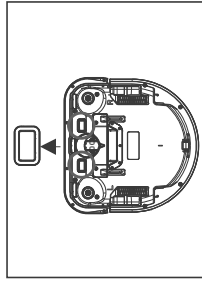

limpie el área de contacto de carga del host

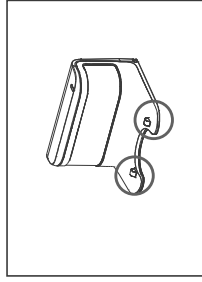

limpie el área de contacto de carga de la base de carga

■ Limpieza del puerto de succión

limpie o limpie la posición que se muestra a continuación con una herramienta de limpieza a o un pa o suave

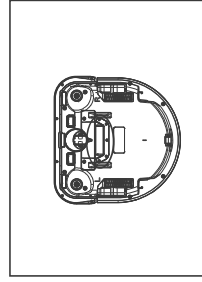

■ Accesorios

S/N	Descripción	Cantidad	Remarks
1	carcasa	1	
2	tanque de agua	1	
3	base de carga	1	
4	Adaptador de corriente	1	
5	Control Remoto	1	
6	Manual	1	
7	escobillas Laterales	2	
8	filtro HEPA	1	
9	pa o Mopa	2	
10	escobilla de limpieza a	1	

1	2	3	4
5	6	7	8
9	10	For non-APP version only	

Componentes

■ Diagrama

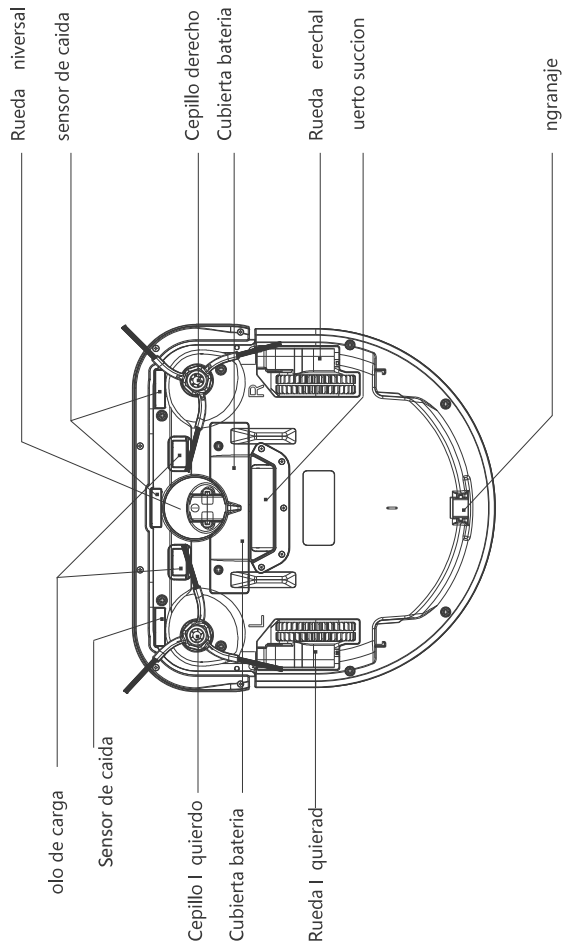
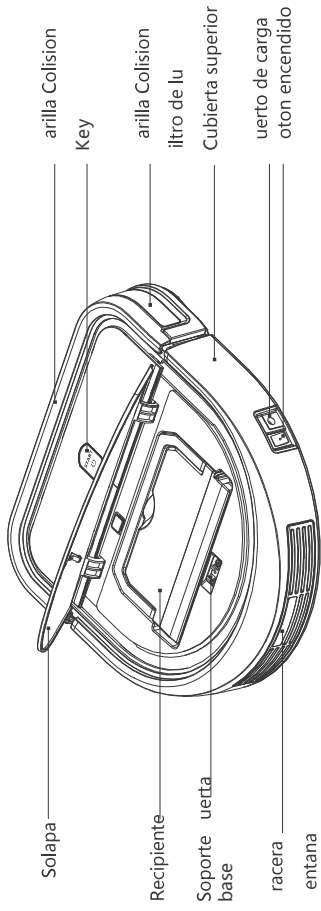

Componentes

■ Cargador base

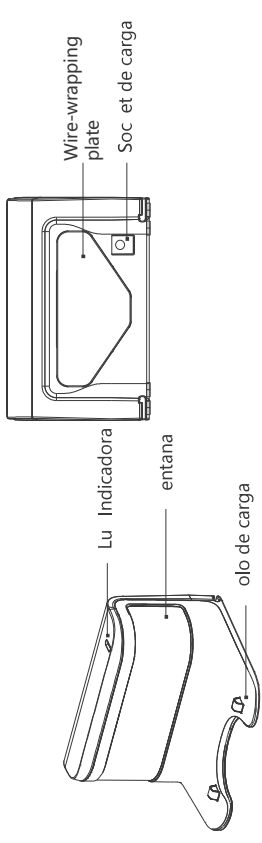

■ Recipiente de polvo

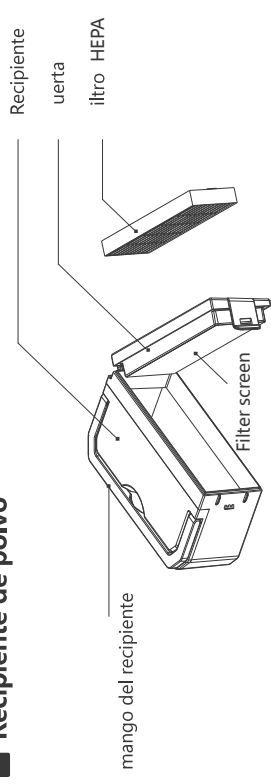

■ Tanque de agua

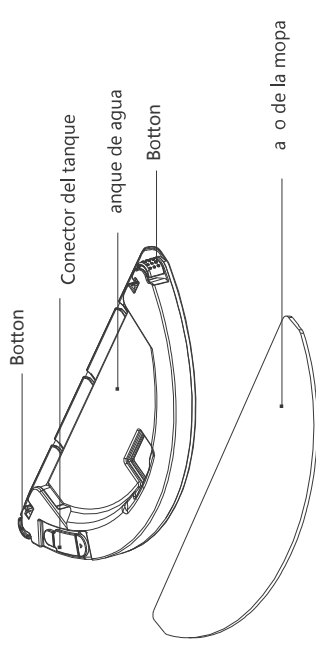

Control Remoto

S/N	Nombre	Función
1	Botón de recarga	Ingrese al modo de recarga / parada (al recargar)
2	ON / OFF	Iniciar / detener / despertar / presione el botón segundos para cerrar el mensaje de voz
3	Arriba	Comenzar / Adelante
4	Abajo	Detener (cuando limpia) / retroceder (cuando carga)
5	Izquierda	Doblar a la izquierda
6	Derecha	Doblar a la derecha
7	Potencia / de rutina	Configuración de succión / interruptor potente / de rutina
8	Modo de silencio / rutina	Ajuste de succión / silencio / conmutación de rutina
9	Llave de limpieza a fondo	Ingrese al modo de limpieza a fondo

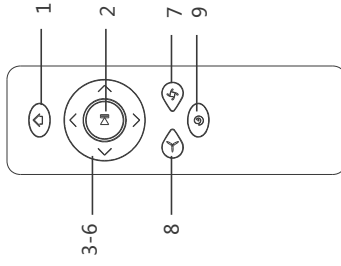

control Sin pantalla

S/N	Nombre	Función
1	Reloj	Mostrar hora / ajuste de la hora
2	Reservación	Configurar la reserva de limpieza a fondo
3	Arriba	Comenzar a limpiar / avanzar
4	Abajo	Detener (al limpiar) / retroceder (al recargar)
5	Izquierda	Doblar a la izquierda
6	Derecha	Doblar a la derecha
7	ON / OFF	Iniciar / detener / despertar / presione el botón segundos para cerrar el mensaje de voz
8	Recargar batería	Ingrese al modo de recarga / parada (al recargar)
9	Succión	Modo de succión / potente y poderoso
10	Modo de limpieza a fondo	Ingrese al modo de limpieza a fondo

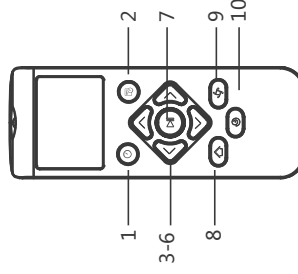

control con pantalla

Aviso: instale la batería antes de usarla. Retire la batería si el control remoto no se usa durante un período prolongado.

Operación

Precauciones

Antes de que funcione el robot, consulte las siguientes instrucciones para comprobar el área de limpieza.

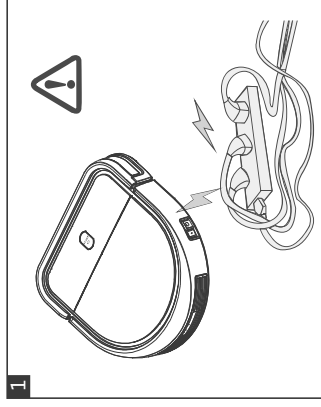

El cable de alimentación y otros artículos diversos esparcidos por el suelo pueden enredarse o enrollarse al producto. Asegúrese de quitarlos antes de usarlos.

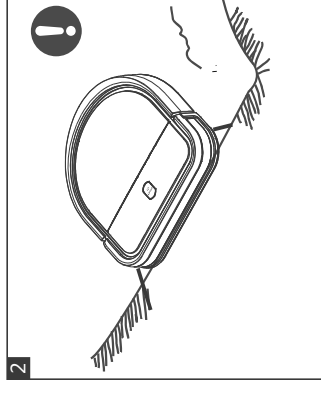

Evite el borde de la alfombra o haga que el producto funcione en la alfombra de lana larga.

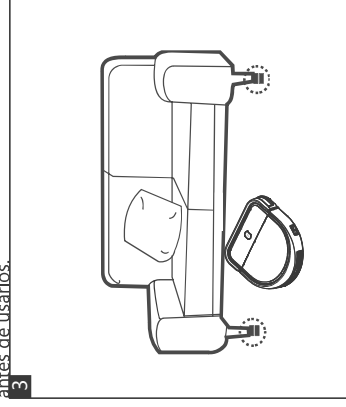

Un espacio de menos de 5 cm debajo de la base de los muebles impedirá el paso del producto. Si es necesario limpiar, levante los muebles.

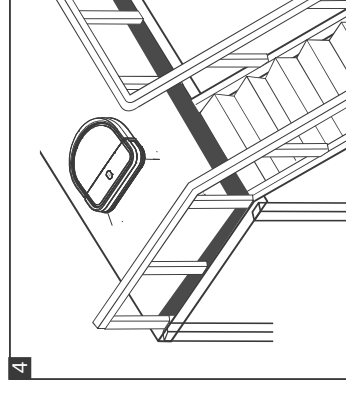

Se colocan las barandillas en el borde del doble piso para garantizar el funcionamiento seguro del producto.

Battery charge

Preparación de cargado

- Conecte el adaptador a la base de carga.
- Coloque la base de carga contra la pared. No coloque objetos a menos de 1 m a la izquierda y derecha y 1 m al frente, y no debe haber objetos con superficies reflectantes fuertes como espejos.

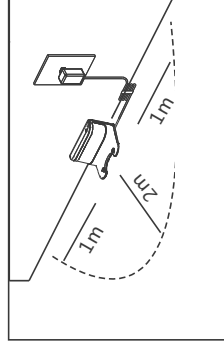

- Conexión eléctrica.
- ▲ Cuando se encienda la base de carga, la luz indicadora muestra "rojo".

2 Iniciando su Aspiradora

- Encienda el interruptor de alimentación lateral. "I" significa encendido y "O" significa apagado.
- ▲ Se recomienda no apagar el host después de que termine de funcionar. Mantenga el host en el estado de carga para que pueda funcionar mejor la próxima vez.

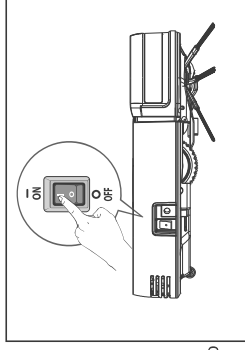

Cargando Su Aspiradora

- Coloque el host en la base de carga y preste atención para alinearlos con la pata del poste de carga o la recarga automática, como se muestra en la figura a.
- Tome el enchufe de carga del adaptador de corriente para insertarlo directamente en el puerto de carga del host, como se muestra en la figura b. No instale el tanque de agua ni un trapeador.
- ▲ Cuando se esté cargando el host.
- ▲ Por primera vez, carguelo completamente antes de usarlo.

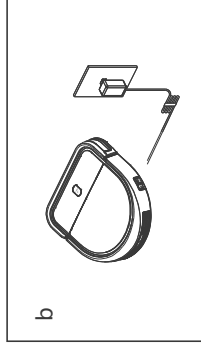
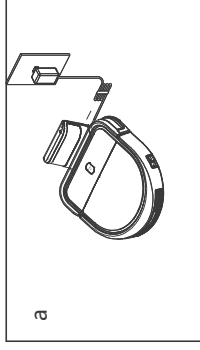

Nota:

- Si la luz roja se está cargando, la luz indicadora de la tecla (INICIO) parpadeará.
- Si se completa la carga, la luz indicadora de la tecla (INICIO) se volverá verde.
- Si la energía es insuficiente en el modo de espera, la luz indicadora de la tecla (INICIO) se volverá roja y la luz roja transmitirá la voz "por favor cargue". La luz roja no buscará automáticamente una base de carga para cargar.
- Si la energía es insuficiente en el modo de trabajo, la luz indicadora de la tecla (INICIO) se volverá verde y la luz roja transmitirá la voz "por favor cargue". La luz roja no buscará automáticamente una base de carga para cargar.

■ Método eficaz para prolongar la vida útil de la batería.

- Cargue la máquina durante horas antes de usarla por primera vez.
- Cuando la energía sea insuficiente, carguela lo antes posible.
- Cuando finalice la limpieza o la energía sea demasiado baja, la máquina automáticamente comenzará a buscar una base de carga para cargar.
- Si la máquina no se utiliza durante mucho tiempo, cargue completamente la batería y apague el interruptor de encendido.
- Si la máquina no se utiliza durante meses, utilice el cargador para cargarla durante horas antes de su uso.

■ Extracción y reemplazo de la batería

Retire los tornillos de la placa de la tapa de la batería con un destornillador.

Retire la tapa de la batería y saque la batería.

Enchufe el conector que conecta la batería y el host.

Coloque la batería nueva en el recipiente de la batería.

Conecte la batería al conector del host.

Voltee la tapa de la batería en su lugar.

Verifique la placa de la tapa de la batería.

Aviso: No utilice baterías que no estén configuradas en esta máquina, de lo contrario, la máquina se dañará.

■ Directriz operativa rápida

- Antes de usar, cargue la máquina en el suelo en estado esttico.
- Encienda el interruptor de encendido, presione brevemente la tecla (INICIO) del host, haciendo que la máquina ingrese al estado de limpieza automática.
- Después de la limpieza, la máquina buscará la base de carga automáticamente. Si se encuentra la base de carga, la máquina entrará en el estado de carga. De lo contrario, la máquina entrará en estado de espera o se apagará.

■ Uso de las claves de la aspiradora

- Presione brevemente la tecla (INICIO) en el estado inactivo para ingresar al estado de espera.
- Presione brevemente la tecla (INICIO) en el estado de espera para ingresar al estado de trabajo.
- Presione brevemente la tecla (INICIO) debajo del estado de trabajo para ingresar al estado de espera.
- Mantenga presionada la tecla (INICIO) durante segundos en el estado de espera para ingresar al estado inactivo.

■ Display del Host

S/N	Estado Operacion	Color	Remarks
1	Standby	Amarillo	
2	Operación Normal	verde	
3	Recargar	Amarillo	
4	Recargar (Con Aproximación)	verde	
5	Recargar (con alineación)	Azul	
6	Charging	Amarillo parpadeo	
7	Charging complete	verde	
8	Fault	roja	

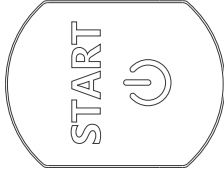

■ Uso de tanque de agua

El producto se suministra con depósito de agua.

- ▲ No utilice el tanque de agua en la alfombra.
- ▲ Durante la limpieza, preste atención a llenar el agua o el espacio libre a tiempo, y abra el tapón del tanque durante el llenado de agua.
- ▲ No utilice el tanque de agua en la alfombra.
- ▲ Durante el uso inicial, la máquina puede funcionar lentamente cuando sale agua, pero es normal. Humedezca el paño antes de trapear.
- ▲ Cuando mueva la máquina, retire el tanque de agua y mantenga la máquina en posición horizontal.
- ▲ Retire el tanque de agua cuando no se utilice la máquina y descargue toda el agua del tanque.

1 Pega el trapeador

- Coloque el tanque de agua al revés, la manga en un extremo con un pequeño bolsillo del paño o de la fregona en el lado del engranaje rectangular del tanque y pegue el paño.

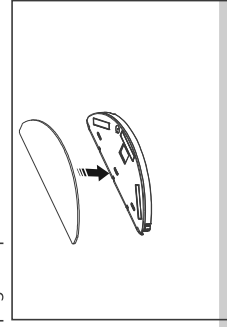

2 Llena el tanque de agua

- Abra el tapón del tanque, recoja suficiente agua con un recipiente pequeño e inyecte agua en la caja de almacenamiento de agua lentamente.

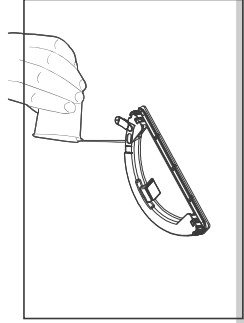

3 Instale el tanque de agua

- Coloque la manguera plana, empujándola junto con la parte inferior de la manguera hasta que se abra en su lugar. Evite que el agua fluya hacia la manguera y encienda la manguera para trapear.

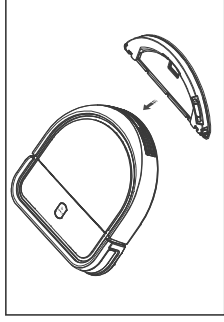

4 Retire el tanque de agua

- Coloque la manguera plana, presione hacia adentro los botones a ambos lados del tanque y aplique fuerza hacia atrás para quitar el tanque de agua.

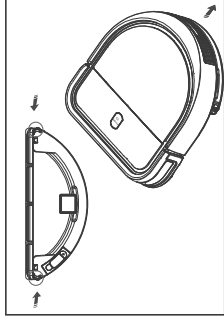

■ Configuración de operación con control remoto (sin APP)

Para facilitar la limpieza, el producto tiene la función "Reserva". La configuración de la hora y la configuración de la reserva deben funcionar con la instrucción al host a través del control remoto. Después de una reserva exitosa, el amfitrión limpiará automáticamente todos los días de acuerdo con el tiempo establecido.

- ▲ Antes de configurar la hora actual y la hora de reserva, asegúrese de que la tecla INICIO esté en "amarillo" y que el host esté en estado de activación. Si el host no se despierta, presione la tecla INICIO o la tecla de inicio / parada () del control remoto para despertarlo.

- ▲ La función es solo para la versión de configuración sin aplicación, ya que la versión de configuración de la aplicación se puede reservar directamente por teléfono móvil.

1 Ajustar la hora

- Mantenga presionada la tecla del reloj () hasta que el área de la hora en la pantalla del control remoto parpadee.
- El tamaño de los números se puede configurar con la tecla, la hora actual se puede configurar cambiando el reloj y los minutos con la tecla.
- Después de ajustar la hora, presione la tecla del reloj () para guardar la configuración actual.

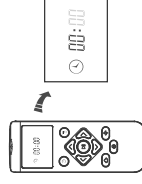

2 Reserva de horario fijo.

- Después de presionar la tecla de reserva (), el área de la hora en la pantalla del control remoto parpadea.
- El tiempo de reserva se puede ajustar con la tecla de dirección (↑ ↓). Después de ajustar el tiempo de reserva, presione la tecla de reserva () para guardar y el amfitrión limpiará automáticamente todos los días de acuerdo con el tiempo de reserva.

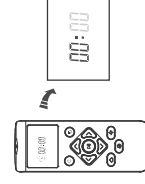

3 Cancel the reservation time

- Adjust the reservation time of remote control display to "00:00" and cancel the reservation.
- ▲ When setting the current time and reservation time, all operations will have prompt tone to confirm. If there is no prompt tone, it indicates that the setting is invalid.
- ▲ When changing the battery of remote control, reset the current time and reservation time.

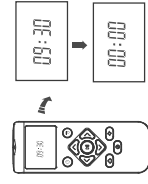

■ Operación y uso de APP (con APP).

■ Establecimiento de redes

Antes de la conexión en red, haga los preparativos coloque el host y la base de carga e instale el cepillo lateral.

Step 1 : Download / install Tuya APP

Se sugiere escanear el código QR en el manual directamente para instalar la APP. Si no se muestra en la figura, o los usuarios de Apple pueden buscar Apple store o los usuarios de Google Play pueden buscar Tuya Smart para descargar.



Android/ios

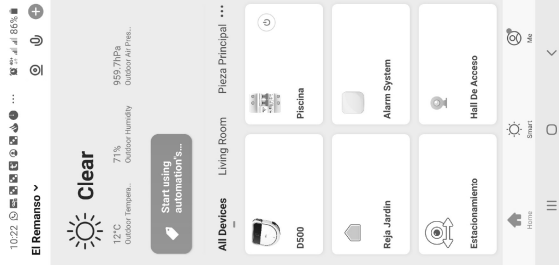

aseo Autentíquese en Tuya APP

Ingrese a la aplicación Tuya para iniciar sesión (los nuevos usuarios deben registrar una cuenta en primer lugar).



Paso 3: agrega el "modelo" del dispositivo

Haga clic en "Agregar dispositivo" en el menú de inicio o en el botón "+" en la esquina superior derecha; haga clic en todos los equipos para elegir el modelo de dispositivo; para ingresar a la interfaz de red de distribución, como los ejemplos en la figura siguiente.

Aviso: asegúrese de que se haya accedido a su teléfono móvil a la red Wi-Fi doméstica (solo para la red 2.4G)

Paso 4: iniciar la red de distribución

Red de distribución inteligente:

encienda el interruptor de alimentación del host, mantenga presionada la tecla "INICIO" durante aproximadamente 5 segundos en el estado de espera después de que se encienda la luz amarilla, suelte la tecla cuando se escuche un tono y la luz amarilla

* Si la luz roja parpadea, luego la luz amarilla entra en el modo de red de distribución previa.

espúese de esperar unos segundos, la luz amarilla emite un tono y la luz roja de respiración de la tecla "INICIO" parpadea, la luz amarilla ingresa a la red de distribución inteligente

Coloque la luz amarilla en la posición con una fuerte señal para la conexión en red.

El primer modo de red de distribución después del inicio de la luz amarilla tiene como valor predeterminado el modo inteligente.

Si la luz amarilla indica "tiempo de espera de conexión" o la tecla "INICIO" del host muestra una luz roja, indica la falla de la conexión. Repita el paso o elija la siguiente red de distribución de puntos de acceso.

Red de distribución de puntos de acceso

- Si elige la red de distribución del punto de acceso, configure el host como la red de distribución inteligente (la tecla "INICIO" muestra la luz roja de respiración) o (la tecla "INICIO" muestra la luz roja de respiración púrpura) cuando la red de distribución falla en el modo inteligente.
- Para ingresar al modo hotspot cuando la red de distribución inteligente (la tecla "INICIO" se ilumina en rojo) necesita presionar la tecla "INICIO" y soltarla. Después de que la luz amarilla emita un tono de aviso y la luz roja de respiración de la tecla "INICIO" parpadee, la luz amarilla entra en el modo de red de distribución previa.
Después de esperar unos segundos, la luz amarilla emite un tono y la luz roja de respiración de la tecla "INICIO" parpadea, la luz amarilla entra en la red de distribución del punto de acceso.
- Para ingresar al modo de punto de acceso cuando la red de distribución inteligente está fallando (la tecla "INICIO" muestra una luz roja de respiración) necesita presionar prolongadamente la tecla "INICIO" durante aproximadamente 5 segundos. Suelta la tecla después de que la luz amarilla emita un tono de aviso y la luz roja de respiración de la tecla "INICIO" parpadee, y la luz amarilla entra en el modo de red de distribución previa. Después de esperar unos segundos, la luz amarilla emite un tono de aviso y la luz roja de respiración de la tecla "INICIO" parpadea, la luz amarilla ingresa a la red de distribución del punto de acceso.

Haga clic en "Modo compatible" en la esquina superior derecha de la interfaz de la aplicación. Tuya para ingresar a la superficie de la red de distribución del punto de acceso y haga clic en el botón "Iniciar red de distribución" en la parte inferior de la red de distribución.

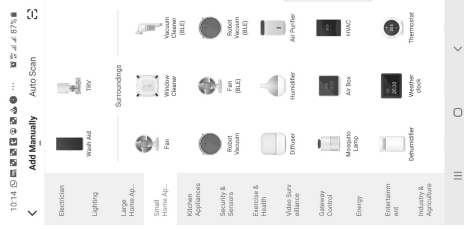

- Si la red de distribución del hotspot falla, reinicie el host y repita los pasos anteriores para la red de distribución, o devuelva la red de distribución inteligente.
- ara ingresar al modo inteligente cuando la red de distribución del punto de acceso (la tecla "INICIO" muestra luz verde) necesita presionar prolongadamente la tecla "INICIO" y soltar. después de que la m quina emita un tono de aviso y la luz amarilla de respiración de la tecla "INICIO" parpadee, y la m quina entrará en el modo de red de distribución previa.
- después de esperar unos segundos, la m quina emite un tono r pido y la luz roja de respiración de la tecla "INICIO" parpadea, la m quina ingresa a la red de distribución inteligente.
- ara ingresar al modo inteligente cuando la red de distribución del punto de acceso está fallando (la tecla "INICIO" muestra una luz violeta) necesita presionar prolongadamente la tecla "INICIO" durante aproximadamente segundos. Suelta la tecla después de que la m quina emita un tono de aviso y la luz amarilla de respiración de la tecla "INICIO" parpadee, y la m quina entrará en el modo de red de distribución previa.
- después de esperar unos segundos, la m quina emite un tono r pido y la luz roja de respiración de la tecla "INICIO" parpadea, la m quina ingresa a la red de distribución inteligente.
- después de que el host ingrese a la red de distribución inteligente, haga clic en el botón "olver" en la esquina superior izquierda de la A LICACI N ibea para devolver la interfaz de red de distribución inteligente para la red de distribución.

Paso 5: Únete a la anfitriona en el Wi-Fi doméstico

La aplicación identificará la red actual del teléfono móvil automáticamente. Después de ingresar la contraseña del dispositivo y hacer clic en el botón "Confirmar", la A LICACI N saltará a la interfaz de conexión.

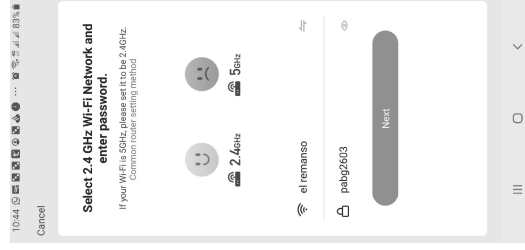

Paso 6: Control del host con APP

La vez que se accede al host a través de la aplicación, el host emite un tono de aviso y la tecla "INICIO" muestra una luz amarilla, lo que indica que la red de distribución está estable. Cuando la interfaz de la A LICACI N pasa a la interfaz de control (si la interfaz de la A LICACI N no se omite durante mucho tiempo, devuelva la A LICACI N a la interfaz de inicio), se puede controlar el host. El host agregado ahora se agregará a la interfaz de inicio de la aplicación.

2 Firmware upgrade

Antes de actualizar el firmware, asegúrese de que la potencia del host sea suficiente, que el dispositivo doméstico sea normal y que la aplicación del teléfono móvil se pueda conectar con el host. (Nota: si no hay una red de distribución, consulte el manual "Red r pida" para la red de distribución)

Metodo I: One-click upgrading

Si la red de distribución está disponible, encienda la alimentación del host, esperando la conexión e itosa entre el host y la A LICACI N (el tiempo de conexión puede ser diferente debido al entorno de red diferente), mantenga el host en el estado de espera. Ingrese a la interfaz de operación del host de la A LICACI N, haga clic en el botón "... " en la esquina superior derecha, elija "erificar actualización de firmware" y presione el botón "Actualización inmediata" cuando la A LICACI N muestre un cuadro de diálogo "Se encuentra nuevo firmware de equipo". Espere unos segundos, ingrese al estado de actualización después de que el host emita un tono de aviso y la tecla "INICIO" muestre una luz roja de respiración, y la interfaz de la aplicación también muestre el proceso de actualización actual.

Método II: configurar el host como estado previo a la actualización para actualizar

Paso 1: encienda la alimentación del host y configure el host como estado inactivo con la aplicación

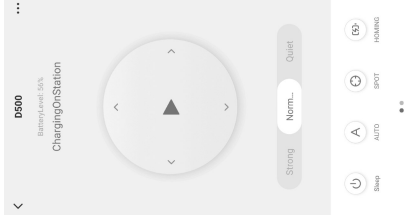

Si la red de distribución está disponible, encienda la alimentación del host, espere la conexión e itosa entre el host y la A LICACI N (el tiempo de conexión puede ser diferente debido a los diferentes entornos de red), haga clic en el botón "Inactivo" en la interfaz de control de la A LICACI N y configure el host como estado latente.

Paso 2: configure el host como estado previo a la actualización

Presione la tecla "INICIO" y manténgala presionada, haga clic en el botón "Activar" en la interfaz de control de la aplicación, espere unos segundos e ingrese al estado de actualización después de que el host emita un tono de aviso y "INICIO" muestre luz blanca.
Si el host está en el estado previo a la actualización después de encenderlo, pero la A LICACI N del teléfono móvil no está conectada con el host, complete la red de distribución en el estado previo a la actualización. Consulte "Red r pida" en el manual para conocer el proceso de la red de distribución y preste atención a si la tecla "INICIO" muestra una luz blanca cuando la red de distribución tiene éxito en el estado previo a la actualización.

Paso 3: inicie la actualización del firmware en la interfaz de la aplicación

Ingrese a la interfaz de operación del host de la A LICACI N, haga clic en "...": en la esquina superior derecha, seleccione "Verificar actualización de firmware" y presione "botón de actualización inmediata" cuando la A LICACI N muestre un cuadro de diálogo "Se encuentra nuevo firmware de equipo".
Espere unos segundos, ingrese al estado de actualización después de que el host emita un tono de aviso y la tecla "INICIO" muestre una luz roja de respiración, y la interfaz de la aplicación también muestre el proceso de actualización actual.

Paso 4: espere a que finalice la actualización del host

Después de que el host emita un tono de aviso y la tecla "INICIO" muestre una luz amarilla, la actualización del host se completa. La aplicación vuelve a la interfaz de operación del host. (Nota: Si la actualización es e itosa depende del tono de aviso del host y la luz amarilla de la tecla "INICIO"; la A LICACI N puede provocar una falla en la actualización cuando el host se actualiza correctamente debido a la versión o la red).

Rutina de mal funcionamiento

Nota:

- El estado de actualización no puede salir una vez que se inicia, no apague la fuente de alimentación ni realice otras operaciones.
- Si la actualización falla, apague la alimentación del host y espere 1 segundo antes de volver a encenderlo, y el host entrará directamente en el estado previo a la actualización.
Actualicelo de acuerdo con los pasos operativos del "Modo II" antes de usarlo.
- Alguna parte puede ajustarse ligeramente debido al desarrollo continuo y la actualización de la APLICACIÓN, prevalecerá la versión real.

■ Rutina de mal Funcionamiento

Error	Causa Posible	Solucion
Cuando la mquina esté en el estado de carga, presione la tecla INICIO o la tecla Inicio / arar en el control remoto la mquina no se separa de la base automáticamente ni entra en estado de limpieza.	<p>El interruptor de encendido de la mquina no está encendido.</p> <p>La fuente de alimentación se inserta en el puerto de carga directa.</p>	<p>encienda el de encendido y presione la tecla "INICIO" para encender la mquina.</p> <p>desenchufe la fuente de alimentación del puerto de carga directa y encienda el interruptor de encendido.</p>
El ventilador no funciona al instalar el depósito de polvo para la limpieza (la mquina no absorbe el polvo o se reduce la energía del viento).	<p>El depósito de polvo no está instalado.</p> <p>El depósito de polvo tiene demasiado polvo.</p> <p>El puerto de succión está bloqueado con materiales extraños o cabello.</p> <p>El ventilador funciona anormal.</p>	<p>Instale el depósito de polvo.</p> <p>Clean the dust bin</p> <p>Clean the suction port</p> <p>Contactar con el personal de atención al cliente para coordinar el servicio</p>
La mquina tiene la acción de "rotar constantemente" o "rotar constantemente" después del inicio.	<p>El filtro de polvo o esta con problemas</p> <p>El sensor de desnivel tiene polvo o con problemas</p>	<p>Limpie el polvo o contacte al personal especializado</p>
La mquina tiene la acción de "girar por tres veces consecutivas durante la operación."	La barra de colisión está sujeta.	Agita la barra de colisión
La mquina tiene una acción de giro "hacia atrás" cada algunos segundos cuando no hay obstáculos.	El rollo de rueda universal	<p>gire la rueda universal con la mano y compruebe si está sujeta, en caso afirmativo, e trígala directamente para limpiarla.</p>

Metodo de Succion



Strong fuerte
Norm Regular
Quiet Silencioso



FindRobot

Funciones

- Parar el robot en el lugar Auto modo de limpieza automática Spot limpiar un lugar una y otra vez volver a la estación de carga
 - Cobertura Limpiar el borde de la pared
 - FindRobot
 - Plan Agregar un plan

Creación de rutina inteligente

En el menú principal de Tuya, presione Smart Press "+" y cree una rutina inteligente Ingrese en Launch toque para ejecutar
 Seleccione el host D500

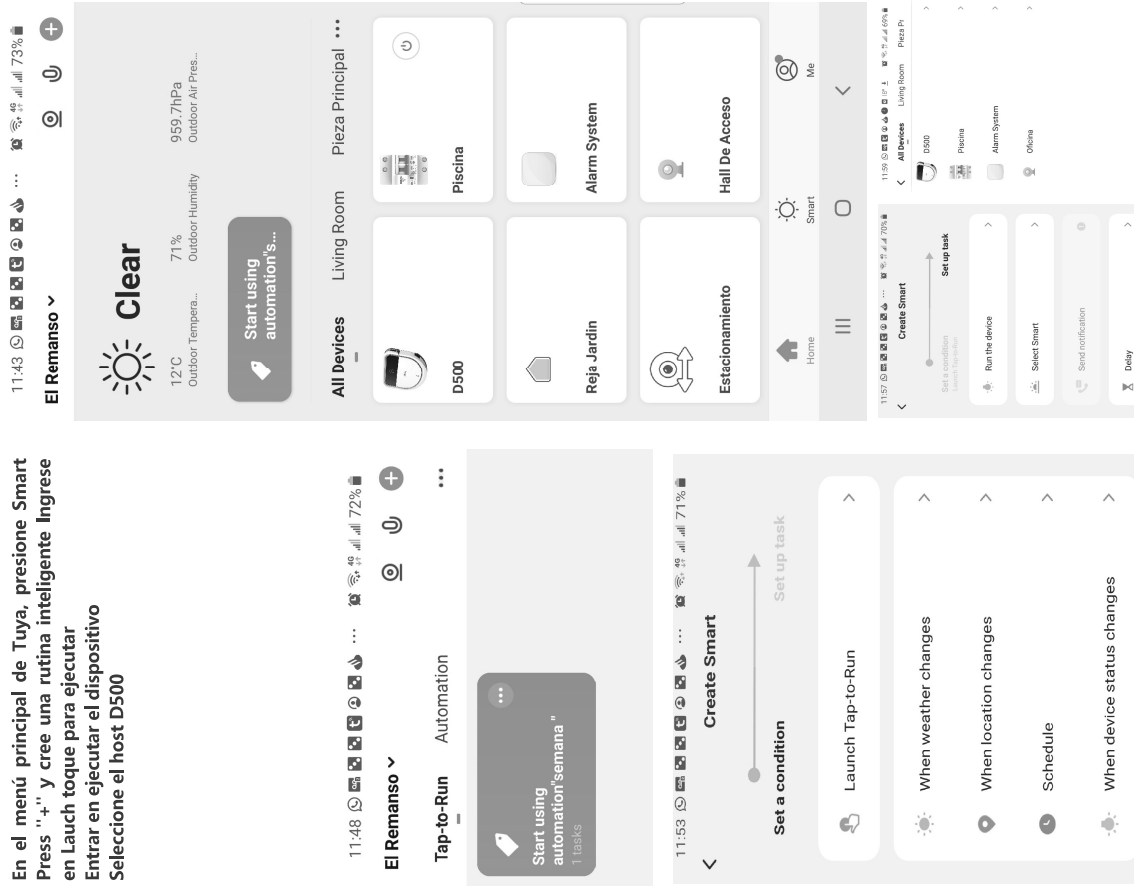

Tap To Run Automation

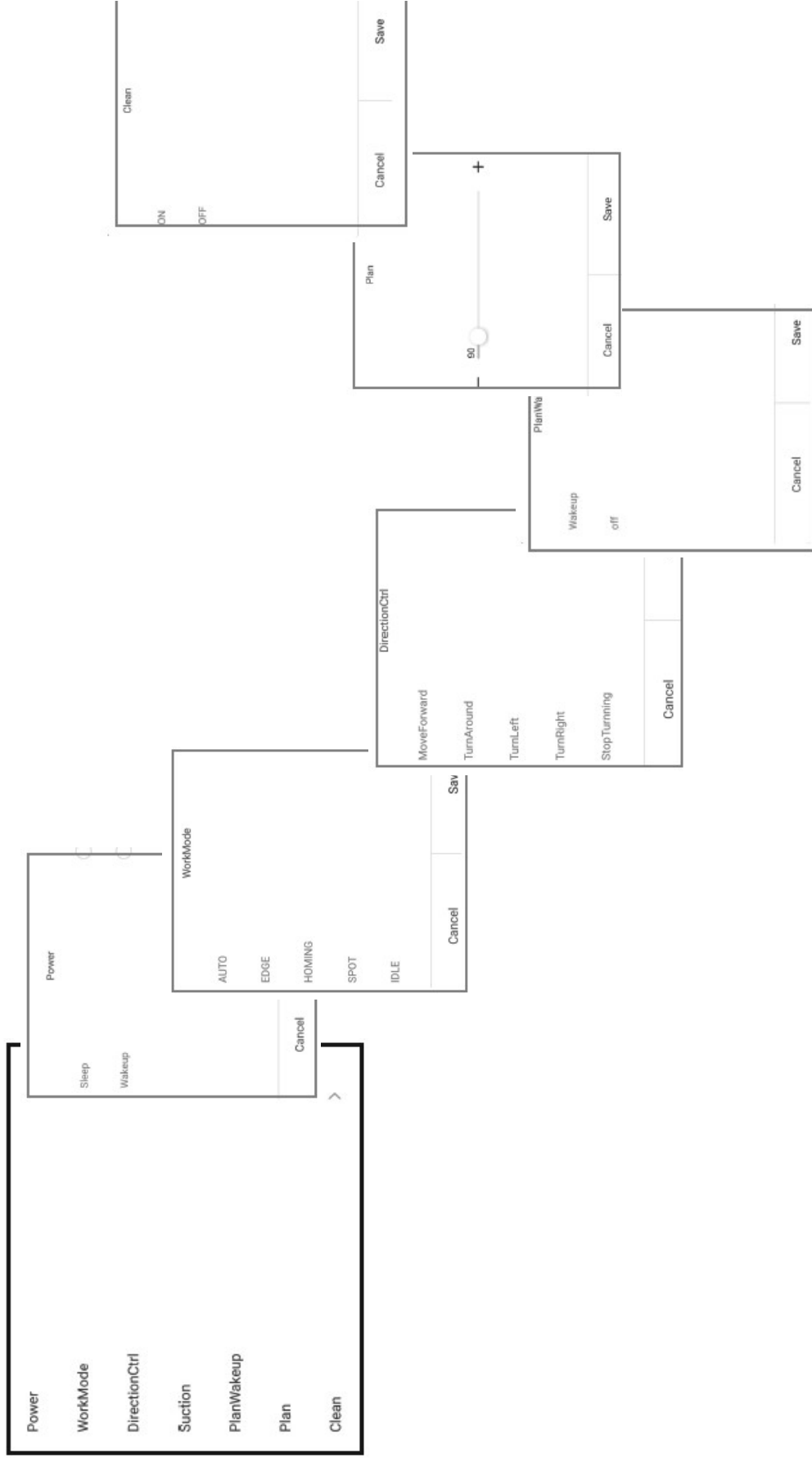

Functional Configuration

● represents "Yes" ○ represents "None"

S/N	Functional configuration description	D 500 -A
1	APP control	●
2	Gyroscope control	○
3	Stochastic control	○
4	Voice Prompt	○
5	Interconnection of intelligent speaker	○
6	APP remote control	●
7	Screen remote control	●

Remarks:

The interconnection of intelligent speaker includes: Tmall Genie, google home and Amazon echo

Product specifications

Classification	Item	Specifications
Structural	Diameter	295mm
	Height	75mm
	Net weight	2.2kg
	Voltage	14.8V
Electronics	Battery	Li-ion 2200mAh
	Capacity of dust bin	400ml
Functional specifications	Capacity of the water tank	75ml
	Charging type	Automatic charging / manual charging
	Charging time	About 4 - 5 hours
	Working time	About 90 - 110 minutes

The picture is for reference only, the product shall be in kind prevail and may be changed without prior notice, and we reserve the right for product updating.

SMARTHOME

monitor

Registra tu aspiradora en una nuestra pagina web y se parte de nuestro club Smartjhome www.monitor-smarthome.com obten importantes beneficios

SMARTHOME

Servicio Técnico
(562) 2341-7759



SMARTHOME

monitor

www.monitor-smarthome.com

Esta garantía cubre todos los defectos de fabricación o materiales en piezas mecánicas y eléctricas, que resulten del uso y mantenimiento normales.

este producto tiene una garantía limitada por un periodo de 3 meses a partir de la fecha de compra, siempre que pueda mostrar el comprobante de compra. Un comprobante de compra válido es un recibo que especifica el artículo, la fecha de compra y el costo del artículo. Un recibo de regalo con la fecha de compra y el artículo también es una prueba aceptable de compra. El producto está diseñado para uso doméstico únicamente. Cualquier uso comercial anula la garantía.

Esta garantía cubre al comprador minorista original o al destinatario del regalo.

Durante el periodo de garantía y en condiciones de uso doméstico normal, repararemos o reemplazaremos a nuestra opción, cualquier pieza mecánica o eléctrica que se encuentre defectuosa, o reemplazaremos el electrodoméstico con un modelo comparable.

- Defectos distintos a los de fabricación.
- Daños causados por mal uso, abuso, accidente, alteración, falla de cuidado o mantenimiento adecuado o voltaje o corriente incorrectos.
- Daños causados por reparaciones realizadas por otra persona que no sea un distribuidor o centro de servicio autorizado.

Se pueden aplicar cargos por envío y manejo.

Inscriba su producto en www.monitor-smarthome.com y extienda su garantía, además acceda al club de privilegios SmartHome